



Компрессор воздушный винтовой



D-75

DV-75

D-90

DV-90

D-110

DV-110

D-132

DV-132

руководство по эксплуатации и техническому обслуживанию
Версия 1.0

Содержание

| | | |
|-----|---|----|
| 1. | Технические характеристики компрессора | 3 |
| 2. | Правила техники безопасности | 4 |
| 3. | Общая информация | 7 |
| 4. | Приемка компрессора | 9 |
| 5. | Ввод компрессора в эксплуатацию | 11 |
| 6. | Техническое обслуживание компрессора | 16 |
| 7. | Управление компрессором | 22 |
| 8. | Возможные неисправности и способы их устранения | 26 |
| 9. | Утилизация отходов | 27 |
| 10. | Гарантийные обязательства | 28 |



ВНИМАНИЕ!

Отсутствие гарантийного талона на компрессор или неправильное заполнение гарантийного талона, а также отсутствие или неправильное заполнение журнала работы компрессора, отсутствие отметок в журнале работы компрессора о проведении регламентного технического обслуживания компрессора, применении неоригинальных расходных материалов и масел, лишает вас права на бесплатное устранение неисправностей, возникших во время эксплуатации компрессора в гарантийный период.

1. Технические характеристики компрессора

| Модель компрессора | D-75-08 | | D-75-10 | | DV-75-08 | | DV-75-10 | | D-90-08 | | D-90-10 | | DV-90-08 | | DV-90-10 | | D-110-08 | | D-110-10 | | DV-110-08 | | DV-110-10 | | D-132-08 | | D-132-10 | | DV-132-08 | | DV-132-10 | | | |
|--|--------------------|------|----------|------|----------|------|----------|------|----------|------|----------|------|----------|------|----------|------|--------------------|--|----------|--|-----------|--|-----------|--|----------|--|----------|--|-----------|--|-----------|--|--|--|
| Код | 11100101 | | 11100102 | | 11100105 | | 11100106 | | 11100111 | | 11100112 | | 11100115 | | 11100116 | | 11100121 | | 11100122 | | 11100125 | | 11100126 | | 11100131 | | 11100132 | | 11100135 | | 11100136 | | | |
| Производительность при нормальных физических условиях, м ³ /мин | 12,8 | | 11,3 | | 12,8 | | 11,3 | | 15,4 | | 13,4 | | 15,4 | | 13,4 | | 18,6 | | 16,4 | | 18,6 | | 16,4 | | 22,6 | | 19,4 | | 22,6 | | 19,4 | | | |
| Рабочее давление максимальное, бар | 8 | | 10 | | 8 | | 10 | | 8 | | 10 | | 8 | | 10 | | 8 | | 10 | | 8 | | 10 | | 8 | | 10 | | 8 | | 10 | | | |
| Температура сжатого воздуха на выходе, °С | не более 60 | | | | | | | | | | | | | | | | | | | | | | | | | | | | | | | | | |
| Уровень звука, дБА по ГОСТ 12.2.110 | не более 97 | | | | | | | | | | | | | | | | | | | | | | | | | | | | | | | | | |
| Виброскорость, дБ по ГОСТ 12.2.012 | не более 92 | | | | | | | | | | | | | | | | | | | | | | | | | | | | | | | | | |
| Ср. ресурс до кап. ремонта, час | не более 20000 | | | | | | | | | | | | | | | | | | | | | | | | | | | | | | | | | |
| Мощность электродвигателя основного, кВт | 75,0 | | | | 90,0 | | | | 110,0 | | | | 132,0 | | | | | | | | | | | | | | | | | | | | | |
| Мощность электродвигателя вентилятора, кВт | 3,0 | | | | | | | | | | | | | | | | 4,0 | | | | | | | | | | | | | | | | | |
| Требования к электропитанию | 3/380 В ~ 50 Гц | | | | | | | | | | | | | | | | | | | | | | | | | | | | | | | | | |
| Вес компрессора нетто, кг | 2050 | 2050 | 2200 | 2200 | 2150 | 2150 | 2370 | 2370 | 2800 | 2800 | 2980 | 2980 | 3200 | 3200 | 3350 | 3350 | | | | | | | | | | | | | | | | | | |
| Габаритные размеры ДхШхВ, мм | 2500 x 1200 x 1863 | | | | | | | | | | | | | | | | 2850 x 1300 x 2243 | | | | | | | | | | | | | | | | | |

2. Правила техники безопасности



ВНИМАНИЕ!

Убедитесь, что забираемый компрессором воздух не содержит взрывоопасных газов и легковоспламеняющейся пыли



ВНИМАНИЕ!

Использование компрессора не по назначению, внесение конструктивных изменений, нарушение правил эксплуатации может привести к получению увечий или смерти.



ВНИМАНИЕ!

Внимательно прочитайте и поймите инструкцию.

см. стр. 5.



ВНИМАНИЕ!

Соблюдайте правила техники безопасности:

- **Запрещается дотрагиваться до движущихся частей компрессора. Никогда не располагайте руки, пальцы и другие части тела вблизи движущихся частей компрессора.**
- **Никогда не включайте компрессор, предварительно не убедившись, что все предохранительные элементы находятся в рабочем состоянии. Если ремонтные или обслуживающие работы требуют снятия защиты, убедитесь перед включением, что она возвращена на место.**
- **Всегда используйте защитные очки или маску.**
- **Не направляйте поток сжатого воздуха на участки тела и конечности.**
- **Остерегайтесь попадания под воздействие электрического тока. Запрещается эксплуатация незаземленного компрессора. Запрещается эксплуатация компрессора с открытым электрическим щитом. Запрещается эксплуатация компрессора в условиях высокой влажности и запыленности.**
- **Перед обслуживанием компрессора отключите его от электросети и от магистрали сжатого воздуха.**
- **Исключите вероятность воздействия атмосферных осадков на компрессор.**
- **Помещение, в котором установлен компрессор, необходимо содержать в чистоте. Не допускайте складирования и захламления помещения, в котором установлен компрессор.**
- **Работайте только в спецодежде. Убедитесь, что спецодежда застегнута, волосы убраны под головной убор.**
- **Правильно осуществляйте прокладку электрического кабеля питания компрессора. Предохраняйте кабель от попадания на него масла.**
- **Будьте внимательны! Не эксплуатируйте компрессор, если вы утомлены, находитесь под влиянием алкоголя, наркотических средств или лекарственных препаратов, вызывающих замедленную реакцию организма.**



ВНИМАНИЕ!

- Не допускайте к управлению компрессором посторонних лиц.
- Следите за затяжкой всех соединений и креплений.
- Следите за чистотой корпусных фильтров. Своевременно производите очистку или замену.
- Следите за исправностью компрессора. Если вы заметили любое отклонение от обычного режима работы (запах, звук, дым и пр.), немедленно отключите, обесточьте и отключите от пневмолинии компрессор. Обратитесь за помощью к квалифицированному специалисту для диагностики или устранения неисправности.
- Не протирайте компрессор органическими растворителями. При необходимости протирайте детали компрессора смоченной в водно-мыльном растворе ветошью с последующим вытиранием насухо и дополнительной просушкой естественным путем.
- Запитывайте компрессор от полностью исправных электрических сетей. В противном случае неизбежен быстрый выход из строя компрессора.
- Выключайте компрессор, когда он не используется. Не оставляйте компрессор подключенным к электрической сети и пневмолинии, если он не используется.
- В случае возникновения нештатной или аварийной ситуации произведите экстренную остановку компрессора путем нажатия кнопки «СТОП».

3. Общая информация



ВНИМАНИЕ!

Данный компрессор спроектирован и изготовлен в соответствии с действующими нормами безопасности.



ВНИМАНИЕ!

Данный компрессор предназначен только для производства сжатого воздуха. Не допускается использование компрессора для иных целей.

Принцип работы винтового компрессора заключается в следующем:

Очищенный при помощи входного фильтра 4 воздух, проходя через всасывающий клапан 3, попадает в винтовой блок 1, где смешивается с маслом, подаваемым во входной объем.

Образовавшаяся воздушно-масляная смесь сжимается в винтовом блоке и отводится в масляный сепаратор, где масло и воздух разделяются. Затем воздух поступает по одному контуру через радиатор на выход компрессора, а масло возвращается по второму замкнутому контуру через радиатор и фильтр в масляный бак для дальнейшей циркуляции.



Рис. 3.1

1. Винтовой блок
2. Электродвигатель привода компрессора
3. Клапан всасывающий
4. Фильтр воздушный
5. Бак-сепаратор
6. Фильтр масляный
7. Фильтр-маслоотделитель (сепаратор)
8. Воздушно-масляный радиатор
9. Муфта
10. Электродвигатель крыльчатки охлаждения воздушно-масляного радиатора
11. Клапан минимального давления
12. Термостат

4. Приемка компрессора

Компрессор имеет щелевые такелажные отверстия.

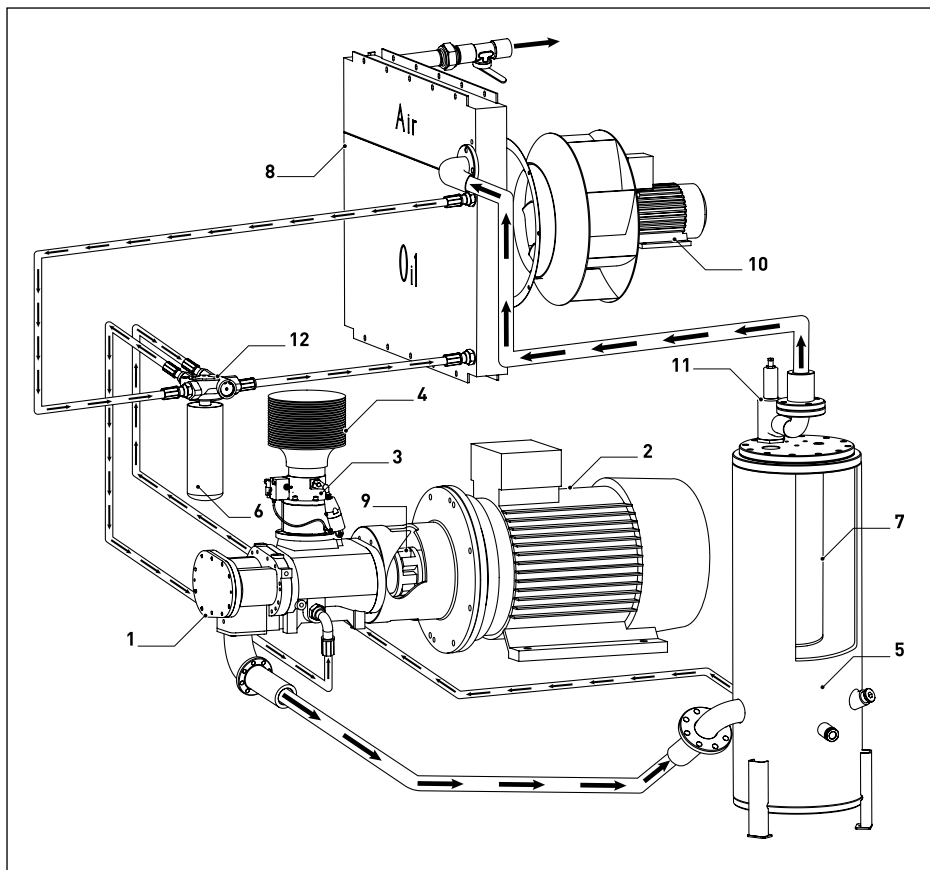
Все такелажные работы необходимо выполнять при помощи вилочного погрузчика соответствующей весу компрессора грузоподъемностью. В случае отсутствия вилочного погрузчика такелажные работы можно выполнять грузоподъемными кранами, лебедками и иными механизмами, используя траверсу, габариты которой соответствуют габаритам компрессора.

Компрессор прикреплен к транспортному поддону и упакован в полиэтиленовую пленку.



ВНИМАНИЕ!

Если доставка компрессора осуществлялась в холодный сезон, то после разгрузки в теплом помещении необходимо выдержать компрессор не менее 12 часов перед вскрытием упаковки. Это позволит избежать выпадения конденсата на внутренних деталях компрессора.

После доставки и разгрузки компрессора произведите осмотр упаковки на наличие повреждений. Снимите упаковку, осмотрите компрессор на наличие повреждений. Обратите особое внимание на выходной кран (фланец), кнопку аварийной остановки и экран блока управления. Убедитесь в наличии ключей от корпусных замков и электрического щитка.

Откройте электрический щиток и убедитесь, что все компоненты находятся на своих монтажных местах. Откройте передние панели компрессора и проведите осмотр на наличие течей масла. Осмотрите воздушный фильтр на наличие пропитки маслом. Фильтр должен быть сухим.



ВНИМАНИЕ!

В случае обнаружения описанных выше недостатков или дефектов обращайтесь за разъяснением дальнейших действий к вашему поставщику компрессора.



Рис. 4.1

5. Ввод компрессора в эксплуатацию

Произведите демонтаж компрессора с транспортного поддона.

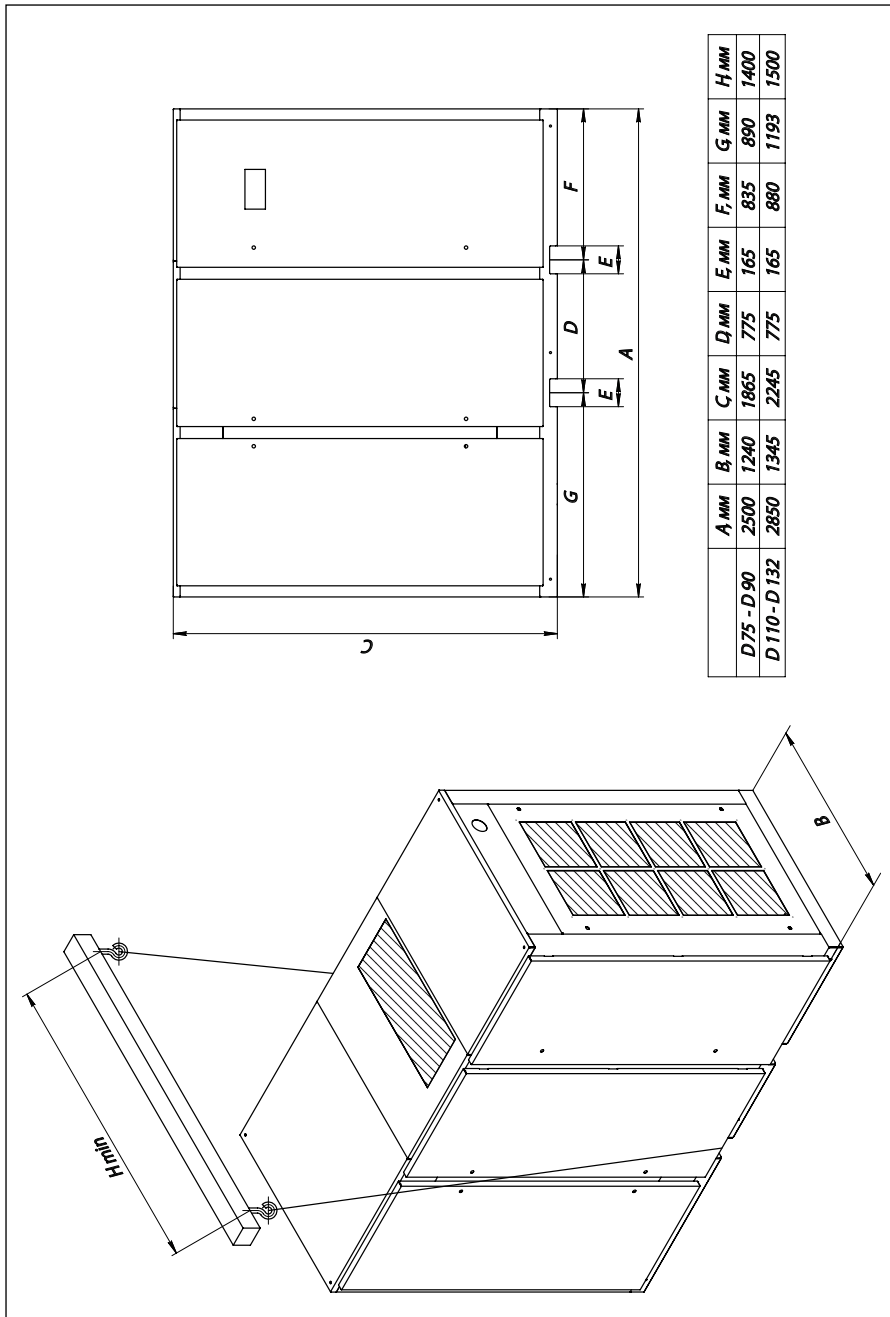

ВНИМАНИЕ!

Убедитесь, что пол вашего помещения выдержит вес компрессора.

Установите компрессор на ровное основание, способное выдержать его массу.



ВНИМАНИЕ!

Проконтролируйте по уровню (ватерпасу, нивелиру или иному) горизонтальность установки компрессора.



ВНИМАНИЕ!

Без анкерного крепления компрессора к основанию, на которое он установлен, угол отклонения от горизонтальной поверхности не должен превышать 3° .



ВНИМАНИЕ!

В случае анкерного крепления компрессора к основанию, на которое он установлен, угол отклонения от горизонтальной поверхности не должен превышать 7° .



ВНИМАНИЕ!

Устанавливайте компрессор в помещении, в котором исключено попадание внутрь атмосферных осадков.



ВНИМАНИЕ!

Для установки компрессора выберите помещение с минимальным содержанием пыли.

Устанавливайте компрессор на расстоянии от стен не менее 1,5 м. Это позволит избежать неудобств во время проведения планового технического обслуживания и ремонтных работ.

Помещение, в котором установлен компрессор, должно быть оборудовано приточно-вытяжной вентиляцией.



Рис. 5.1



ВНИМАНИЕ!

В помещении, где установлен компрессор, необходимо обеспечивать избыточное давление приточным воздухом. Не следует организовывать исключительно вытяжную вентиляцию помещения, в котором установлен компрессор, путем создания разряжения (оттока) воздуха.

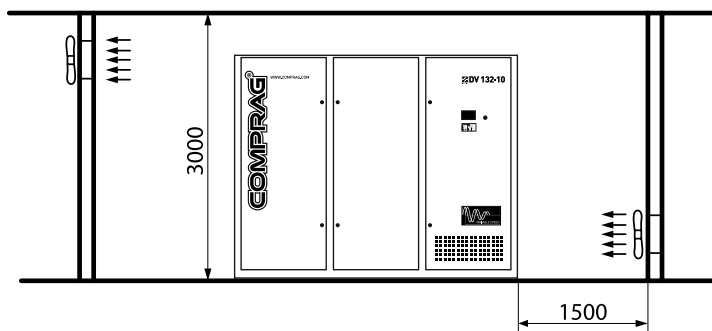

ВНИМАНИЕ!

В помещении, где установлен компрессор, необходимо обеспечить приток воздуха в объеме, соответствующем двукратной производительности компрессора.



ВНИМАНИЕ!

В помещении, где установлен компрессор, оборудованном приточно-вытяжной механической вентиляцией, объем воздуха вытяжной вентиляции не должен превышать 40% объема воздуха приточной вентиляции.



ВНИМАНИЕ!

Запрещается устанавливать компрессор в помещение, где возможно понижение температуры ниже $+5^{\circ}\text{C}$.

Для отвода теплого воздуха, выходящего из компрессора, допускается использовать воздуховод длиной до 3 м площадью сечения на 20% превышающей площадь

зоны отвода горячего воздуха от теплообменника компрессора.

В случае использования воздуховода длиной более 3 м, используйте дополнительные вентиляторы.



Рис. 5.2



ВНИМАНИЕ!

В случае повышения температуры воздуха помещения, где установлен компрессор, выше 40° C работа компрессора автоматически заблокируется.

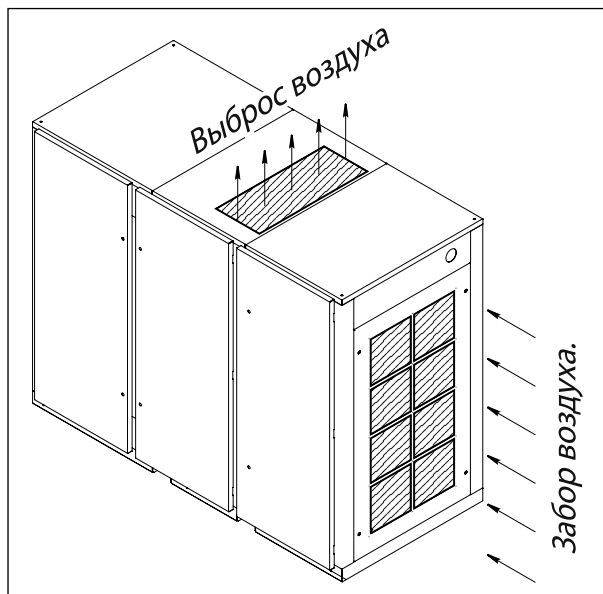
Подключите компрессор к магистрали сжатого воздуха.



ВНИМАНИЕ!

Для исключения повреждений, влекущих за собой разгерметизацию магистрали сжатого воздуха, подключение компрессора следует осуществлять через сильфон или гибкий патрубок.



ВНИМАНИЕ!

Обеспечьте пропускную способность магистрали сжатого воздуха в соответствии с производительностью компрессора.



ВНИМАНИЕ!

Все компоненты магистрали сжатого воздуха должны иметь рабочее давление не менее номинального давления компрессора.



ВНИМАНИЕ!

Используйте ресивер(ы) объемом, соответствующим производительности компрессора и потреблению сжатого воздуха.

Подключите компрессор к электрической сети.



ВНИМАНИЕ!

Убедитесь в том, что ваша электрическая сеть выдерживает пусковой ток компрессора.

Линия электропитания должна быть четырехпроводной: три фазных провода и провод заземления.



ВНИМАНИЕ!

Для подключения компрессора используйте кабель в оплетке (оболочке), не держащей горение.

Сечение кабеля электропитания подбирайте в соответствии с потребляемой мощностью компрессора. Руководствуйтесь нижеприведенной таблицей.

Табл. 5.1

| Потребляемая мощность, кВт | Сечение кабеля, мм ² | Номинал электрического автомата, А | Пусковой ток, А | Ток холостого хода, А | Рабочий ток, А |
|----------------------------|---------------------------------|------------------------------------|-----------------|-----------------------|----------------|
| 75,0 | 35 | 200 | 367 | 62 | 136 |
| 90,0 | 50 | 250 | 429 | 72 | 159 |
| 110,0 | 70 | 315 | 535 | 90 | 198 |
| 132,0 | 95 | 375 | 635 | 106 | 235 |

Рис. 5.3



Рис. 5.4



6. Техническое обслуживание компрессора

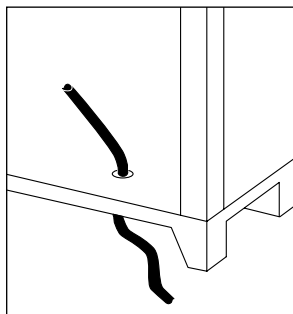
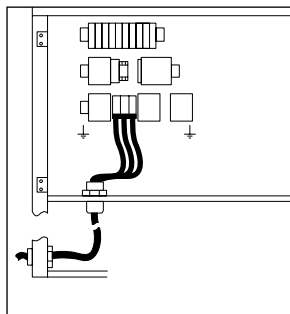

ВНИМАНИЕ!

Компрессор является технически сложным оборудованием, требующим регулярного компетентного технического обслуживания.



ВНИМАНИЕ!

Соблюдайте правила техники безопасности.



ВНИМАНИЕ!

Перед проведением технического обслуживания компрессора отключите его от сети электропитания и от магистрали сжатого воздуха.

Табл. 6.1. График проведения планового технического обслуживания компрессора.

| | |
|-------------|---|
| Ежедневно | Контроль утечек масла и сжатого воздуха. При наличии — устранить, масло долить по уровню. |
| Еженедельно | Контроль уровня масла. При необходимости долить. |
| Ежемесячно | Очистка корпусных воздушных фильтров. |
| | Очистка комбинированного теплообменника. |
| | Очистка внутренней полости корпуса и деталей компрессора. |
| Ежегодно | Смазка подшипников двигателей. |
| | Контроль работы всасывающего клапана. При необходимости — ремонт. |
| | Контроль работы клапана минимального давления. При необходимости — ремонт. |
| | Контроль всех патрубков на наличие образования трещин. При необходимости заменить. |
| | Визуальный контроль упругой муфты. |
| | Контроль износа муфты. При необходимости заменить. |
| | Протяжка всех электрических клемм и соединений. |

| | |
|---|------|
| Через первые 50 часов работы | ТО-0 |
| Через 500 часов наработки после ТО-0 (или 1 раз в год) | ТО-1 |
| Через 1500 часов наработки после ТО-1 (или 1 раз в год) | ТО-2 |
| Через 1500 часов наработки после ТО-2 (или 1 раз в год) | ТО-3 |



ВНИМАНИЕ!

Последующее техническое обслуживание компрессора заключается в чередовании ТО-2 и ТО-3 через каждые 1500 часов наработки (или 1 раз в год).



ВНИМАНИЕ!

Проведение ежедневного, еженедельного, ежемесячного и ежегодного контроля не отменяется проведенным техническим обслуживанием.

Табл. 6.1. График проведения планового технического обслуживания компрессора.

| | | | | |
|--------------|---------------|------------------|-----------------|-----------|
| D-75/DV-75 | Масло | Фильтр воздушный | Фильтр масляный | Сепаратор |
| ТО-0 | долить | — | замена | — |
| ТО-1 | замена (35 л) | — | замена | — |
| ТО-2 | замена (35 л) | замена | замена | замена |
| ТО-3 | замена (35 л) | замена | замена | замена |
| | | | | |
| D-90/DV-90 | Масло | Фильтр воздушный | Фильтр масляный | Сепаратор |
| ТО-0 | долить | — | замена | — |
| ТО-1 | замена (35 л) | — | замена | — |
| ТО-2 | замена (35 л) | замена | замена | замена |
| ТО-3 | замена (35 л) | замена | замена | замена |
| | | | | |
| D-110/DV-110 | Масло | Фильтр воздушный | Фильтр масляный | Сепаратор |
| ТО-0 | долить | — | замена | — |
| ТО-1 | замена (50 л) | — | замена | — |
| ТО-2 | замена (50 л) | замена | замена | замена |
| ТО-3 | замена (50 л) | замена | замена | замена |
| | | | | |
| D-132/DV-132 | Масло | Фильтр воздушный | Фильтр масляный | Сепаратор |
| ТО-0 | долить | — | замена | — |
| ТО-1 | замена (50 л) | — | замена | — |
| ТО-2 | замена (50 л) | замена | замена | замена |
| ТО-3 | замена (50 л) | замена | замена | замена |

Замена воздушного фильтра

1. Ослабьте хомут, удерживающий фильтр.
2. Снимите старый фильтр.
3. Смажьте посадочное место нового фильтра компрессорным маслом.
4. Установите новый фильтр на место.
5. Затяните хомут.

Замена масляного фильтра

1. Открутите при помощи специального съемника старый масляный фильтр.
2. Смажьте резиновый уплотнитель нового фильтра компрессорным маслом.
3. Прикрутите новый фильтр на место.



ВНИМАНИЕ!

При попадании масла на детали компрессора удаляйте его при помощи ветоши, смоченной в специальном обезжиривающем составе.

Замена сепаратора

1. Открутите 12 болтов M14, крепящих крышку масляного бака.
2. Откройте крышку и отведите ее в сторону.
3. Извлеките сепаратор из масляного бака.
4. Установите новый сепаратор.
5. Установите крышку масляного бака на прежнее место, не изменяя ее положения.



ВНИМАНИЕ!

При попадании масла на детали компрессора удаляйте его при помощи ветоши, смоченной в специальном обезжиривающем составе.

Замена компрессорного масла

1. Подготовьте поддон для сбора отработанного масла.



ВНИМАНИЕ!

Объем поддона для сбора отработанного масла следует выбирать в зависимости от заправочной емкости компрессора:

D-75/DV-75 – D-90/DV-90 — минимум 35 л,

D-110/DV-110 – D-132/DV-132 — минимум 50 л.

Либо производить слив масла за несколько подходов.



ВНИМАНИЕ!

Высота стенки поддона для сбора отработанного масла не должна превышать **120 мм**.

2. Откройте кран слива масла, расположенный в нижней части масляного бака.
3. Слейте отработанное масло в поддон.



ВНИМАНИЕ!

Полный слив масла обеспечивается не ранее, чем за **40 мин**.

4. Закройте кран слива масла.
5. Залейте новое масло.



ВНИМАНИЕ!

При попадании масла на детали компрессора удаляйте его при помощи ветоши, смоченной в специальном обезжиривающем составе.

Заливка масла

1. Выверните пробку из маслозаливной горловины. Используйте для этого шести-гранный ключ размером 17 мм.
2. Залейте новое масло.
3. Затяните пробку маслозаливной горловины.



ВНИМАНИЕ!

При попадании масла на детали компрессора удаляйте его при помощи ветоши, смоченной в специальном обезжиривающем составе.

Обслуживание электродвигателя

В процессе эксплуатации компрессора в подшипники двигателя необходимо добавлять свежую пластичную смазку, разработанную для применения в подшипниках качения.

Смазку следует добавлять с помощью специального шприца для пластических смазок через масленки, расположенные в крышках подшипника двигателя. Объем добавляемой смазки можно рассчитать по формуле:

$$D^2 \text{ вала двигателя} \times 0,005 = M \text{ (масса смазки)}$$



ВНИМАНИЕ!

Не переполняйте смазкой подшипники сверх нормы, т.к. во время работы двигателя вся лишняя смазка будет выдавлена из подшипника внутрь двигателя.

7. Управление компрессором



ВНИМАНИЕ!

Не допускайте к управлению компрессором неквалифицированный персонал.

Панель управления компрессором состоит из блока управления и кнопки экстренной остановки.



ВНИМАНИЕ!

После экстренной или аварийной остановки компрессора повторное включение допускается не ранее чем через 10 минут.

Рис. 7.1. Общий вид блока управления компрессором



Табл. 7.1. Функции кнопок







| | | |
|---|-----------------|--|
|  | ПУСК | Запуск компрессора в работу |
|  | СТОП | Остановка компрессора |
|  | СБРОС | Возврат к рабочему меню экрана Отмена введенных, но не сохраненных данных |
|  | ВВЕРХ ПЛЮС | Прокрутка меню вверх Увеличение показателей |
|  | ВНИЗ МИНУС | Прокрутка меню вниз Уменьшение показателей |
|  | ВВОД | Подтверждение выбора пункта меню Подтверждение изменения показателя |
|  | ОТМЕНА ВЫХОД | Переход на один уровень назад Возврат в рабочее меню |

Рис. 7.2. Дисплей















| | | | |
|---|-----------------------------------|---|--|
|  | Работает двигатель |  | Аварийная остановка Нарушено электропитание |
|  | Нагрузка |  | Повышенное давление |
|  | Таймер |  | Превышена температура |
|  | Контроль давления |  | Неисправность двигателя |
|  | Перезапуск при отключении энергии |  | Необходимо сервисное обслуживание |
|  | Меню запаролено |  | Загрязнен воздушный фильтр |
|  | Общая ошибка | | |

Табл. 7.2. Символы дисплея

Табл. 7.3. Световая индикация

| |
|---------------------------------------|
| Условные обозначения |
| ● горит постоянно |
| ○ не горит |
| ⊙ медленно мигает (1 раз в 4 секунды) |
| ◐ мигает (1 раз в секунду) |
| ◑ быстро мигает (4 раза в секунду) |

| Состояние механизма | Зеленый индикатор | Красный индикатор |
|------------------------------------|--|-------------------|
| Ошибка отключения | ○ | ● |
| Инициация запуска | ○ | ○ или ◐ * |
| Проверка запрета пуска | ○ | ○ или ◐ * |
| Состояние запрета пуска | ○ | ⊙ |
| Готовность к запуску | ○ | ○ или ◐ * |
| Сброс давления | ● при запросе на нагрузку ⊙ в остальных случаях | ○ или ◐ * |
| Ожидание | ⊙ | ○ или ◐ * |
| Запуск двигателя | ◐ при запросе на нагрузку ⊙ в остальных случаях | ○ или ◐ * |
| Задержка нагрузки | ◐ при запросе на нагрузку ⊙ в остальных случаях | ○ или ◐ * |
| Нагрузка | ● | ○ или ◐ * |
| Задержка перезагрузки | ◐ при запросе на нагрузку ⊙ в остальных случаях | ○ или ◐ * |
| Переход в режим ожидания | ⊙ | ○ или ◐ * |
| Остаточный пробег перед остановкой | ◐ | ○ или ◐ * |

* — в ситуациях аварийного оповещения

Для запуска компрессора в работу нажмите кнопку  .



Для остановки компрессора нажмите кнопку  .







ВНИМАНИЕ!

Не используйте кнопку экстренной остановки, если в этом нет необходимости.

Доступ к разделам меню

Нажатие кнопки  «СБРОС» на экране выведет код неисправности, если таковая имеется, либо вернет показания экрана к нормальному состоянию. Нажатие и удержание кнопки  «СБРОС» в режиме меню вернет показания экрана в нормальное состояние.

Доступ к разделам меню ограничен кодом доступа. Для входа в пользовательское меню, в котором можно осуществлять настройку рабочего давления, необходимо нажать одновременно кнопки  и , после чего удет выведена строка ввода кода доступа.

При помощи кнопок  и  установите необходимую цифру и нажмите кнопку , после этого вы перейдете к вводу следующей цифры.



ВНИМАНИЕ!

Код доступа к пользовательскому меню указан в Учетной карточке компрессора, наличие которой является обязательным.

| Неисправности, блокирующие работу компрессора | |
|--|---|
| 0010 | Нажата кнопка экстренной остановки компрессора Блокировка реле контроля электропитания |
| 0080 | Неисправность приводного двигателя Неисправность двигателя вентилятора |
| 0115 | Неисправность датчика рабочего давления |
| 0119 | Превышение рабочего давления |
| 0125 | Неисправность температурного датчика |
| 0129 | Превышение максимальной рабочей температуры |
| 0821 | Общая неисправность (нарушение подключения одного или нескольких датчиков) |
| 0836 | Превышен уровень электромагнитных помех (неправильное заземление, нарушен контакт силовых соединений и др.) |
| 3123 | Низкая температура окружающего воздуха |
| Неисправности, не блокирующие работу компрессора | |
| 2118 | Предупреждение о превышении рабочего давления |
| 2128 | Предупреждение о превышении рабочей температуры |
| 2816 | Предупреждение о сбое электропитания |
| 4804 | Предупреждение о необходимости проведения текущего технического обслуживания |

Табл. 7.4. Сообщения о неисправностях

8. Возможные неисправности и способы их устранения

Табл. 8.1

| Неисправность | Возможная причина | Способ устранения |
|---|--|---|
| Нет индикации на блоке управления компрессором. | Нет электропитания. | Включить питание. Проверить целостность кабеля электропитания. Проверить наличие напряжения в сети. |
| Индикация на блоке управления компрессором присутствует, но компрессор не работает. | Нет одной или нескольких фаз в сети электропитания. | Проверить сеть электропитания, устранить неисправность. |
| | Нарушена последовательность фаз в сети электропитания. | Поменять последовательность фаз в сети электропитания. |
| Компрессор запускается с задержкой. Медленное раскручивание приводного двигателя. | Напряжение питающей сети ниже нормы. | Проверить напряжение питания. |
| | Густое масло | Замените масло |
| Компрессор не запускается. На блоке управления индикация температурной блокировки. | Температура окружающего воздуха в помещении не соответствует необходимой (ниже +5°C или выше +40°C). | Обеспечьте необходимую температуру воздуха в помещении, где установлен компрессор. |
| Компрессор перегревается. | Недостаточная вентиляция помещения, в котором установлен компрессор. | Увеличьте циркуляцию воздуха внутри помещения. |
| | Слишком низкий уровень масла. | Долейте масло. |
| | Загрязнен теплообменник. | Продуйте теплообменник сжатым воздухом. |
| Срабатывает предохранительный клапан масляного бачка. | Загрязнен сепаратор. | Проведите ТО с заменой сепаратора. |
| | Слишком высокое рабочее давление (более 13 атм). | Установите рабочее давление ниже 13 атм. |

9. Утилизация отходов

Утилизация технологического конденсата

Технологический конденсат содержит в себе масло. Сливайте образующийся во время работы конденсат в специальные сборщики. Сменные элементы сборщика технологического конденсата утилизируйте как промасленный обтирочный материал.

Утилизация масляных фильтров, сепараторов

Не допускайте попадание остатков масла на почву, в канализацию и водоемы. Сдавайте масляные фильтры и сепараторы на утилизацию в герметичной таре.

Утилизация воздушных фильтров

Воздушные фильтры сдавайте на утилизацию отдельно от промасленных отходов.

Утилизация отработанного масла

Утилизацию отработанного масла производите в герметичной таре. Не допускайте попадания в масло атмосферных осадков.

10. Гарантийные обязательства

Предприятие-изготовитель гарантирует соответствие установки показателям, указанным в настоящем паспорте, при условии, соблюдения потребителем правил эксплуатации, хранения и транспортирования.

Гарантийный срок эксплуатации 12 месяцев со дня продажи установки, с отметкой в паспорте, но не более 18 месяцев со дня выпуска.

Гарантийные обязательства не распространяются на сменные запасные части, замена которых в период действия гарантии предусмотрена регламентом проведения технического обслуживания.

При покупке установки требуйте аккуратного и точного заполнения граф гарантийного талона настоящего паспорта:

- дата продажи;
- реквизиты Продавца;
- печать (штамп) торгующей организации.

Покупатель теряет право на гарантийное обслуживание в случаях:

- утери паспорта;
- незаполненного полностью гарантийного талона;
- наличия механических и других повреждений вследствие нарушения требований условий эксплуатации, правил транспортирования и хранения.

По вопросам гарантийного обслуживания, приобретения сменных и запасных частей обращайтесь к дилеру предприятия — изготовителя (Продавцу). Необходимо предоставить следующую информацию:

- ксерокопия Свидетельства о приемке;
- общее время наработки и процент загрузки;
- рабочая температура масла;
- внешнее проявление неисправности и условия аварийного отключения,
- вероятная причина;
- перечень требуемых запчастей.

